

SCHALL- / SICHTSCHUTZ



***aigner***<sup>®</sup>

SCHALLSCHUTZTECHNOLOGIE

*Competence For You*



Wir haben 20 Jahre Erfahrung  
im Bereich des Schall- und  
Sichtschutzes!



## Das macht uns erfolgreich!

- ▶ **Kompetente Beratung**  
Unsere Mitarbeiter sind bestens geschulte Fachleute. Sie erarbeiten mit Ihnen technisch fundierte und wirtschaftliche Problemlösungen.
- ▶ **Innovatives- und technisch ausgereiftes Produktprogramm**  
Eigene Entwicklungen und Entwicklungen unserer starken internationalen Partner gewährleisten ein breites Produktportfolio an modernster Anlagentechnik.
- ▶ **Verlässliche und saubere Montage**  
Erfahrene Projektengineure und Anlagenmonteure realisieren Ihren Auftrag.



## Landesinnovationspreis 2004

Wir zählen in Österreich zu den führenden und innovativsten Unternehmen der Branche.

### UNSERE PRODUKTE IN DER ÜBERSICHT:

Schallschutz	Schweiß- u. Schleifschutzvorhänge	Ausleger, Stellwände, Kabinen
<p><b>04</b> Patentierte Systemelemente</p> <p><b>06</b> Montagemöglichkeiten Werkstoffe Farben</p> <p><b>07</b> Schichtaufbau der Paneele Technische Daten</p>	<p><b>08</b> Europäische Richtlinie EN 1598</p> <p><b>09</b> Schweißvorhänge Schleifvorhänge Schweißlamellen Schleiflamellen Montagematerial</p>	<p><b>10</b> Auslegersysteme Stellwände Fahrbare Stellwände</p> <p><b>11</b> Schweißkabine Standardmodule Frontabtrennungen Schleifkabine</p>

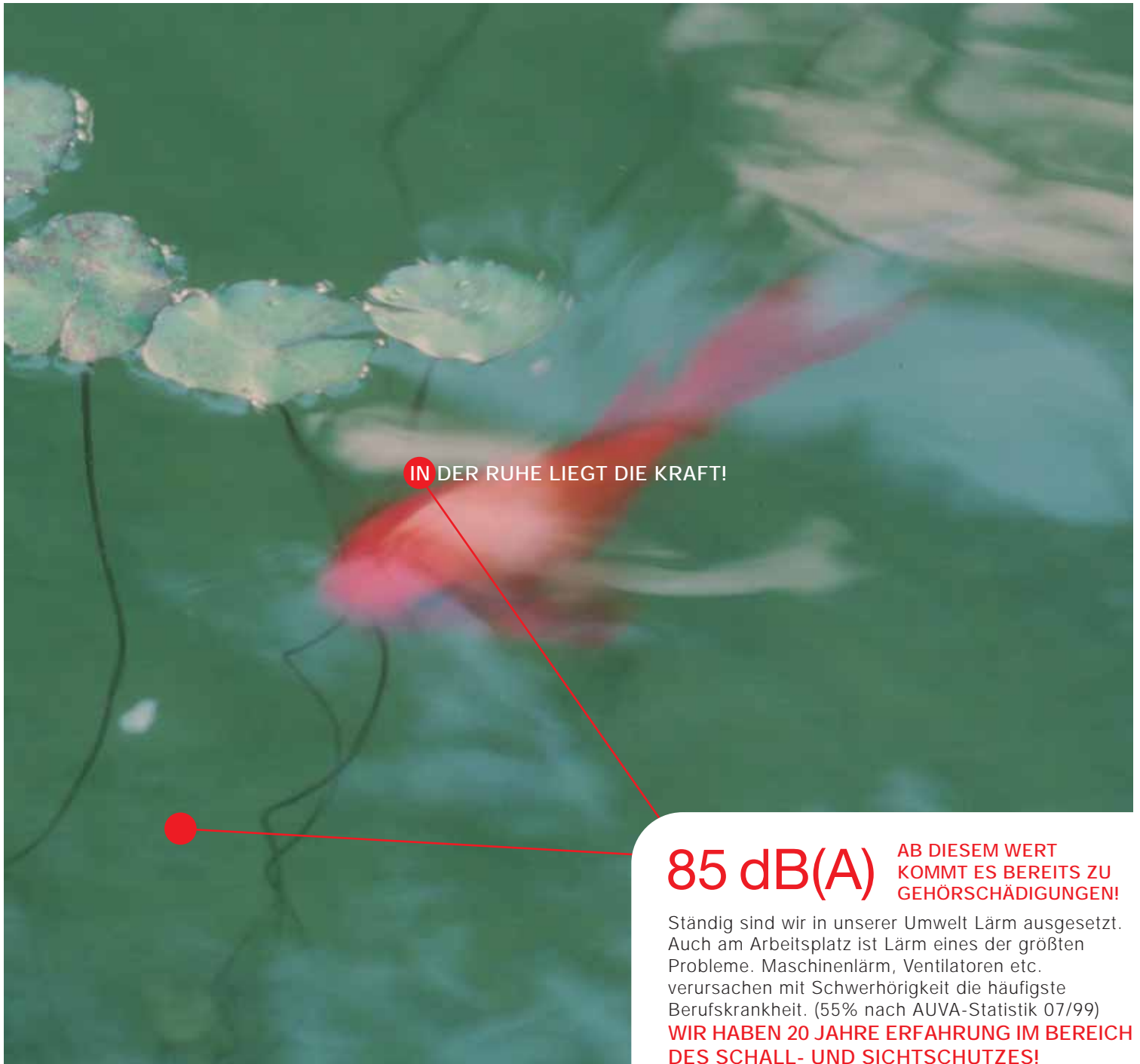

**IN DER RUHE LIEGT DIE KRAFT!**

**85 dB(A)** AB DIESEM WERT KOMMT ES BEREITS ZU GEHÖRSCHÄDIGUNGEN!

Ständig sind wir in unserer Umwelt Lärm ausgesetzt. Auch am Arbeitsplatz ist Lärm eines der größten Probleme. Maschinenlärm, Ventilatoren etc. verursachen mit Schwerhörigkeit die häufigste Berufskrankheit. (55% nach AUVA-Statistik 07/99)

**WIR HABEN 20 JAHRE ERFAHRUNG IM BEREICH DES SCHALL- UND SICHTSCHUTZES!**

#### HIER INVESTIEREN SIE RICHTIG!



##### Schutz der Mitarbeiter

Sie und Ihre Mitarbeiter sind am Arbeitsplatz täglich dieser Belastung ausgesetzt. Schützen Sie sich davor!



##### Schutz der Anlagen

Mechanische Schwingungen und Körperschall beanspruchen Maschinen. Einhausungen können sie auch vor Umwelteinflüssen schützen.



##### Schutz der Umwelt

64% vertreten die Meinung, dass Lärm das Wohlbefinden beeinträchtigt. Schützen sie Ihre Umwelt und damit auch sich selbst!



##### Einhaltung der rechtlichen Bestimmungen

Arbeitsinspektoren und Gewerbebehörden überwachen die Einhaltung der gesetzlichen Vorschriften. Achten Sie auf die Evaluierung!

#### FÜR DEN ARBEITSPLATZ GILT (nach AAV):

50 dB(A)	Büroarbeit
70 dB(A)	Mechanische Büroarbeit
85 dB(A)	Alle übrigen Tätigkeiten

#### FÜR DIE UMWELT GILT: \* (Richtwerte Tag/Nacht)

55/45 dB(A)	Betriebsgebiet
45/35 dB(A)	Kerngebiet (Mischgebiete)
40/30 dB(A)	Wohngebiet
35/25 dB(A)	Kurgebiet (Krankenhäuser ...)

\* Der amtsärztliche Sachverständige beurteilt ob eine Belästigung auftritt bzw. die Lärmemission zumutbar ist. Daher können nur Richtwerte genannt werden, die entsprechend der Situation stark abweichen können.

Ein System – viele Möglichkeiten! Mit unserem Paneelsystem können Sie in eine

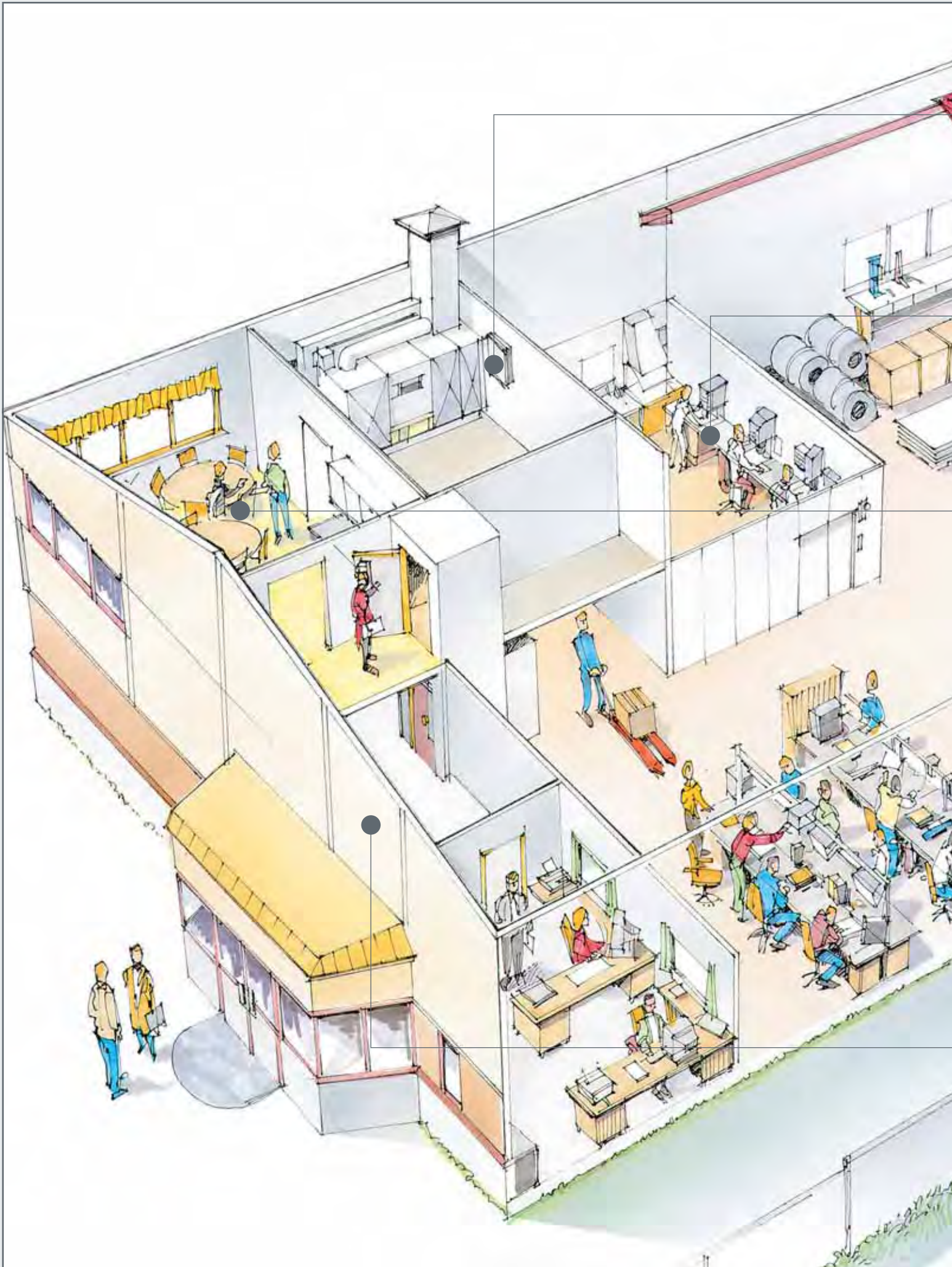

Im Fünftel der Arbeitszeit von herkömmlichen Bauweisen Ihre Lösung fertigstellen!

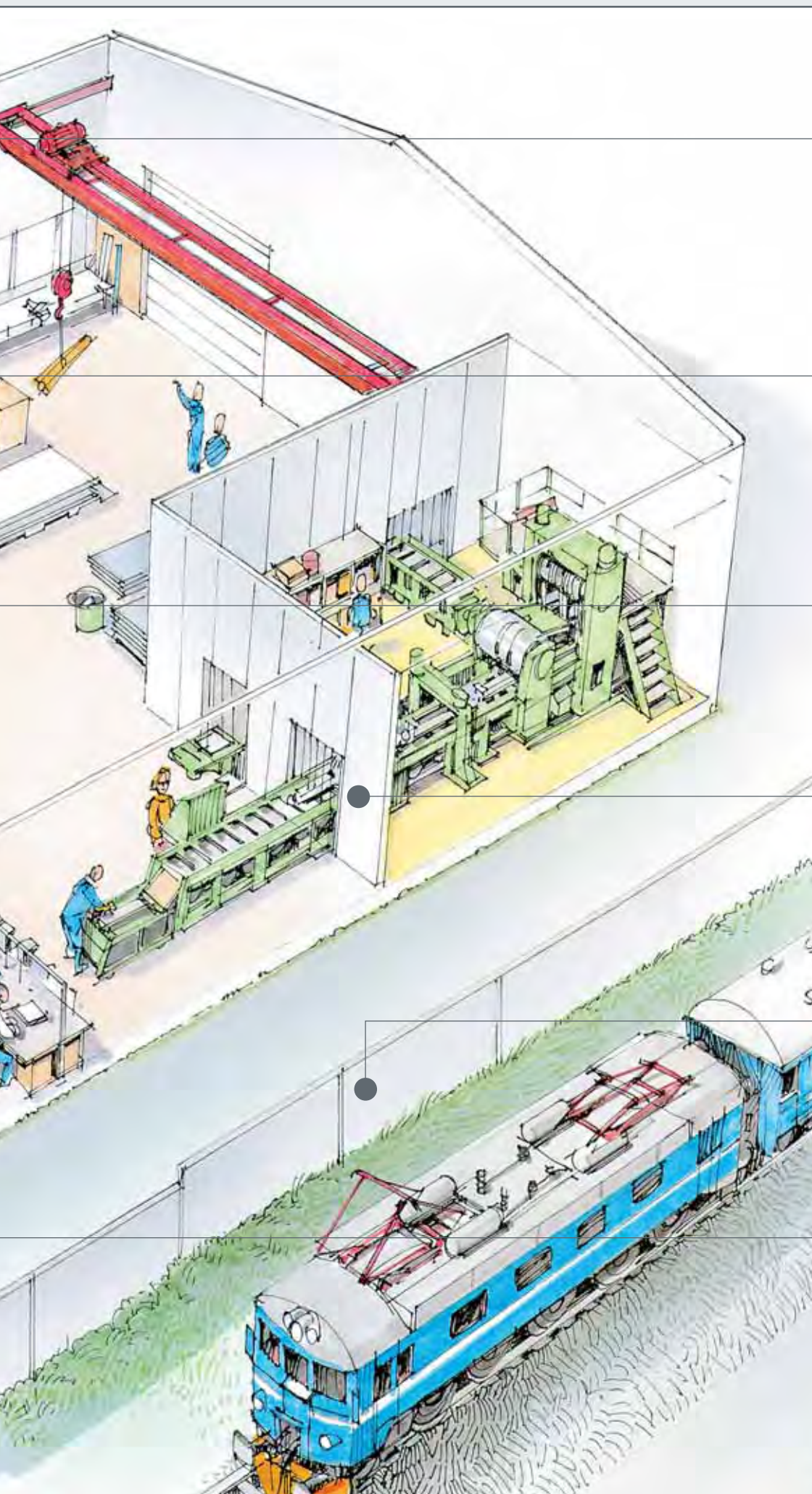

Luftkanäle / Ventilatoren



Reinräume



Industriebüros / Meisterkabinen



Einhausungen / Schalldämmung



Umwelt- / Lärmschutzwände



Hallenbau



Schweiß- Schleifkabinen

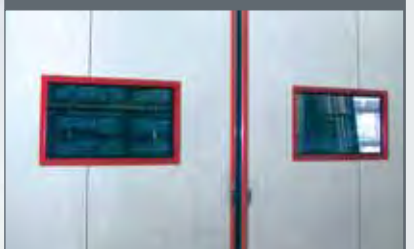

## Problemlos angepasst



## Einfach und schnell montiert!



## Fenster



## Türen



## Patentierete Systemelemente

Die perfekte Lösung mit hoher Qualität, wenn Sie neue Räume wie etwa Industriebüros, Meisterkabinen, Schalldämmverkleidungen oder Einhausungen in ihrem Werk benötigen.

Eine ideale Konstruktion für Mensch und Maschine die eine behagliche Atmosphäre schafft, den Schall dämmt und außerdem feuerbeständig ist.

- ▶ Außerordentliche Schalldämm-Eigenschaften
- ▶ Flexibel durch verschiedenartige Verbindungselemente
- ▶ Brandschutz in den Klassen F 30, F 60 oder F 90
- ▶ Jeder Auftrag wird nach den Angaben des Kunden erstellt und die einzelnen Teile gekennzeichnet geliefert
- ▶ 4 Standardfarben
- ▶ 41 weitere Farben als PVC-Folienbeschichtung möglich
- ▶ Rasche Montage durch unser eingespieltes Montageteam
- ▶ Demontage und Wiederaufbau einfach möglich

## Korrosionsbeständige Werkstoffe

Standard ist ein verzinktes Stahlblech – lackiert oder mit PVC-Folie. Ausführungen in Edelstahl oder Aluminium sind ebenfalls erhältlich.

Neben den Standardelementen gibt es eine Vielzahl spezieller Paneele!

## Brandschutz

Brandschutzwände in den Klassen F 30, F 60 oder F 90.

## Standardfarben

WEISS	GRAU	LICHTBLAU	ZIEGELROT
NCS 0502-B	NCS 2005-G50Y	NCS 4030-B10G	NCS 5040-Y70R

Weitere 41 Farben stehen mit PVC-Folienbeschichtung zur Verfügung.

## Panel mit C-Verbinder

Die Montage – aber auch die Demontage – ist durch die C-Verbinder einfach und schnell zu bewerkstelligen.

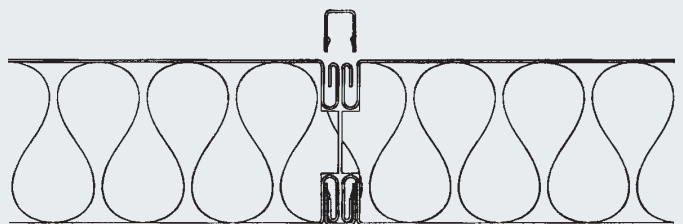

Damit können die Elemente problemlos an anderer Stelle wieder montiert werden.

## Aufbau der Elemente

Das Wandelement ist nach dem Sandwichprinzip aufgebaut.

Die Oberfläche ist lackiert oder foliert.

Der Kern besteht aus einer querstehenden, geleimten und hochverdichteten Mineralfaser.

Die Außenschicht besteht aus 0,7 mm verzinktem Stahlblech.

Ausführungen in Edelstahl oder mit Lochblech lieferbar!

## Verbindungselemente

Viele Standardprofile und Verbindungselemente machen das System äußerst flexibel!

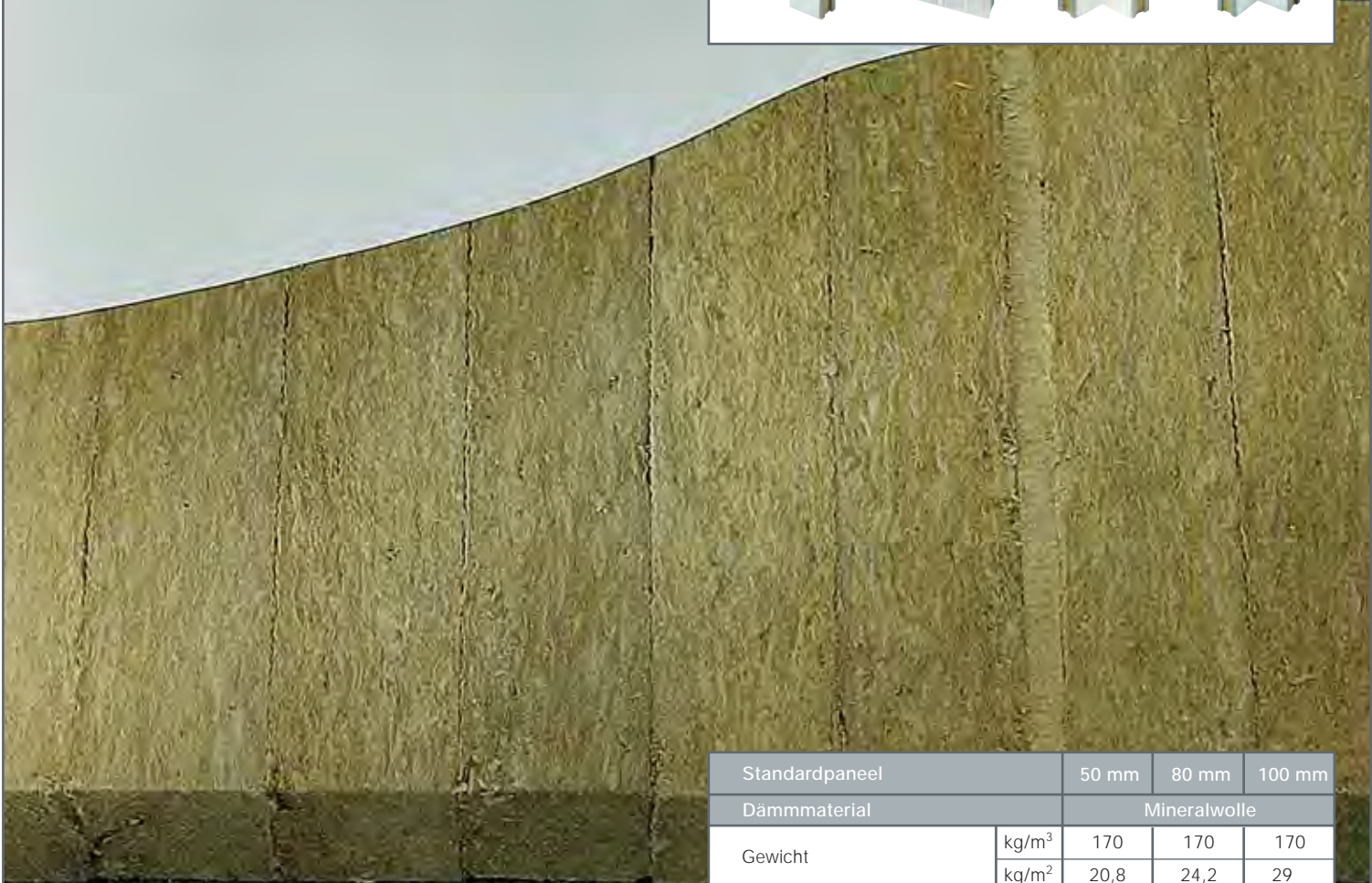
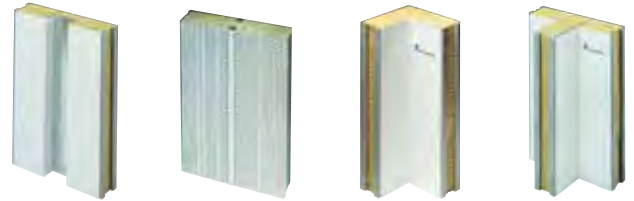

Standardpaneel		50 mm	80 mm	100 mm
Dämmmaterial		Mineralwolle		
Gewicht	kg/m <sup>3</sup>	170	170	170
	kg/m <sup>2</sup>	20,8	24,2	29
Standardbreiten PVC, verzinkt	mm	590/1180	590/1180	590/1180
Standardbreiten lackiert	mm	565/1180	565/1180	565/1180
Blechstärke PVC, verzinkt	mm	0,7	0,5	0,5
Blechstärke lackiert	mm	0,6	0,6	0,6
Schalldämmung Rw	dB	34	33	32
k-Wert	W/m <sup>2</sup> K	0,81	0,54	0,44
Brandschutzklasse	-	F 30	F 60	F 90

Lochblechpaneel		50 mm	80 mm	100 mm
Dämmmaterial		Mineralwolle		
Gewicht	kg/m <sup>3</sup>	170	170	170
	kg/m <sup>2</sup>	19,1	22,5	27,6
Standardbreiten PVC, verzinkt	mm	590	590	590
Standardbreiten lackiert	mm	565/1180	565/1180	565/1180
Blechstärke PVC, verzinkt	mm	0,7	0,7	0,7
Blechstärke lackiert	mm	0,6	0,6	0,6
Schalldämmung Rw	dB	34	36	37
k-Wert	W/m <sup>2</sup> K	0,81	0,54	0,44
Brandschutzklasse	-	F 30	F 60	F 90

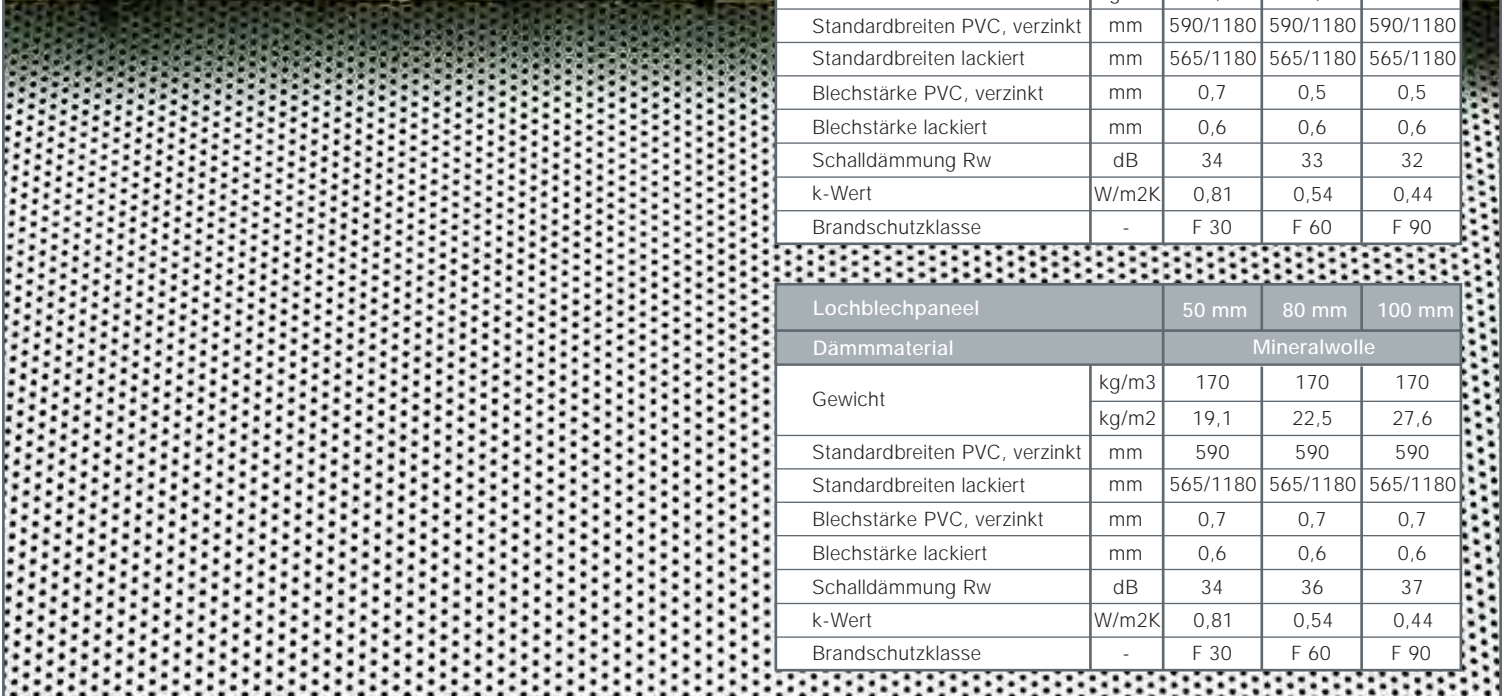



## Europäische Richtlinie EN 1598

Seit Jänner 1998 werden hier die Anforderungen aufgeführt, denen Schweißvorhänge unterliegen. Sie beurteilt Schweißvorhänge nach folgenden Kriterien:

- ▶ **Lichtdurchlässigkeit oder Transmissionsfaktor**  
Zwischen 0,001 und 3% in Abhängigkeit zur Wellenlänge
- ▶ **Reflexion oder Reflexionsfaktor**  
Sowohl der Reflexionsfaktor im Bereich von 230 und 400 nm als auch die Lichtreflexion dürfen nicht mehr als 10% betragen
- ▶ **UV-Stabilität**  
Die relative Abweichung des Transmissionsfaktors bei sichtbarer Strahlung darf nicht mehr als  $\pm 20\%$  betragen
- ▶ **Verbrennungsfestigkeit**  
Es werden 3 Prüfungen durchgeführt, indem ein Propangasbrenner unter verschiedenen Winkeln auf das Material gehalten wird. Das Material muss schwer entflammbar und selbstverlöschend sein

Unsere Schweißschutz-Produkte erfüllen diese Norm EN 1598!





Unsere Schweißvorhänge gem. EN 1598 sind rundum einreißfest gesäumt und zur Aufhängung an der Oberseite alle 20 cm mit verstärkten Ösen ausgestattet. Seitlich sind zur Verbindung mehrerer Vorhänge im Abstand von 40 cm Druckknöpfe befestigt.

**Farben:** Orange, Bronze, Grün, Grün-Matt

**Abmessungen:** Länge 140 cm  
Breiten 160, 180, 200, 220,  
240, 260, 280, 300 cm

## Schweißvorhänge



Unsere Schleifvorhänge sind rundum einreißfest gesäumt und zur Aufhängung an der Oberseite alle 20 cm mit verstärkten Ösen ausgestattet. Seitlich sind zur Verbindung mehrerer Vorhänge im Abstand von 40 cm Druckknöpfe befestigt.

**Farben:** Transparent, Klar

**Abmessungen:** Länge 140 cm  
Breiten 160, 180, 200, 220,  
240, 260, 280, 300 cm

## Schleifvorhänge



Unsere Schweiß-Lamellen werden aus schwer entflammarem PVC-Material hergestellt und können als Rolle in einer Länge von 50 m, als Rollenabschnitt oder nach Maß zugeschnitten und gelocht geliefert werden.

Sie werden dann eingesetzt, wenn für den Blendschutz regelmäßige mechanische Belastungen zu erwarten sind.

**Farben:** Orange, Bronze, Grün, Grün-Matt, Transparent-Klar

**Abmessungen:** 300 x 2 mm, 300 x 3 mm (l x b)

## Schweiß- / Schleiflamellen



Sowohl für die Vorhänge als auch für die Lamellen gibt es ein umfangreiches Zubehör an Montage- und Befestigungsmaterial.

Weitere Informationen entnehmen Sie unserer Preisliste!

## Montagematerial

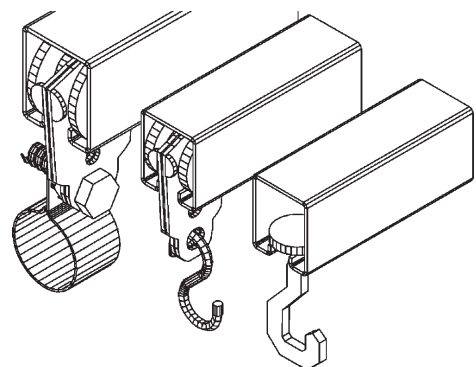

## Auslegersysteme



Schwenkarme werden üblicherweise dort eingesetzt, wo ein Durchgang (z.B. wegen einer Kranbahn) freibleiben muss. Alle Arme können wahlweise mit Vorhängen oder Lamellen bestückt werden.

### Ausladung

1-gelenkig: 2, 3 und 6 m  
2-gelenkig: 4+2 m

### Ausführungen:

Querstange aus Rundrohr (ø 33,7 mm),  
Gelenk Stahl auf Stahl gelagert (2 m)

Querstange aus Formrohr (50 x 50 mm),  
Gelenk Stahl auf Stahl gelagert mit Arretierung  
für 90°, 0°, -90° (3 m)

Querstange aus Formrohr (50 x 50 mm),  
Gelenk(e) kugelgelagert mit feststellbarer Bremse  
(6 m, 4+2 m);  
Farbe: grau pulverbeschichtet Ral 7035

Ständer und Säulen zur Montage (h = 4 m)  
(3 m Höhe bis max. 3 m Ausladung)

## Stellwände



Die Stellwand wird als Bausatz geliefert und ist einfachst zusammenzuschrauben. Die hochwertige Rahmenkonstruktion besteht aus pulverbeschichteten Vierkantprofilen (50 x 30 x 2 mm) und Rohren (35 x 2,5 mm) in RAL 7035.

Mit Verbindungsteilen können größere Abtrennungen aufgebaut werden. Die Rahmen können mit Vorhängen und Lamellen bestückt werden.

Sonderlösungen (Hitze, Lärmschutz, Sondermaße) möglich.

Ausführungen	h	b	fahrbar
1-teilig	200	210	-
	210	210	ja
3-teilig	210	350	ja
	210	430	ja

## Fahrbare Schallschutzwände



Neben den Standardteilen bieten wir auch Sonderanfertigungen wie z.B. die fahrbare Schallschutzwand an.

Es ist auch möglich, Standardteile wie Wandelemente und Pfosten nach ihren Wünschen in Abmessungen und Farbe anzupassen.

Weitere Informationen entnehmen Sie unserer Preisliste!

Das Programm umfasst eine Reihe von Standardelementen mit schalldämpfender und schalldämmender Wirkung. Die Wandelemente sind selbsttragend und bestehen aus einem Rahmen mit U-Profil und zwei (grundsätzlich) perforierten Stahlblechen. Dazwischen befinden sich zwei Schichten schwarze Mineralwolle und eine dünne Stahlplatte als Trennung.

Die Wände und das Zubehör sind standardmäßig mit einer UV-absorbierenden Pulverbeschichtung (RAL 7035, RAL 3020) versehen.

Die Stärke beträgt 50 mm und sind in den Breiten 1,012 mm oder 512 mm lieferbar

Die Höhe beträgt 2200 mm – einschließlich einer verstellbaren Bodenfreiheit von ca. 180 mm.

Die Wände lassen sich schnell und einfach montieren sowie demontieren und auch in anderen Zusammenstellungen verwenden.

Weitere Informationen entnehmen Sie unserer Preisliste!

Modul 1 (Kabine) 2200 x 2100 x 2000 mm.

Bestehend aus sechs Wandelementen.

Komplett mit Füßen, Pfosten und Montagezubehör

Modul 2 (Anbauteil): 2200 x 2100 x 2000 mm.

Zur seitlichen Erweiterung der Kabine oder Montage an einer Wand. Bestehend aus vier Wandelementen.

Komplett mit Füßen, Pfosten und Montagezubehör

Modul 3 (Anbauteil): 2200 x 2100 x 2000 mm.

Zur rückwärtigen Erweiterung der Kabine oder Montage an einer Wand. Bestehend aus zwei Wandelementen.

Komplett mit Füßen, Pfosten und Montagezubehör

01  
Mit Lamellenvorhang, verschiebbar

02  
Mit Lamellenvorhang, fix

03  
Mit Schweißvorhang, verschiebbar

01  
Mit Wandelement und Lamellenvorhang, verschiebbar

Diese Schleifkabine wird aus lärm-dämmende Wand- und Dachelementen aufgebaut. Die verwendeten Schallschutzwände sind an der Innenseite perforiert und Aussen geschlossen.

Die Tür der Kabine wird mit einem Fenster (1350 x 200 mm) aus doppellagiger Sicherheitsverglasung ausgeführt und standardmäßig vorne links montiert.

Die Tür ist innen mit einer Anti-Panik-Verriegelung und aussen mit einem Handgriff ausgerüstet.

Zur direkten Bodenbefestigung der Kabine sind U-Profile vorgesehen. Ein Entlüftungskanal (200 x 200 mm) ist angebracht.

Standardmaß: ca. 2 x 2 x 2,5 (3) m (l x b x h)

Weitere Informationen entnehmen Sie unserer Preisliste!

## Schweißkabinen



## Standardmodule

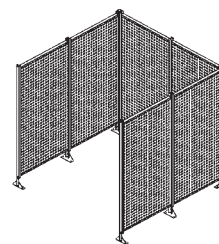

Modul 1

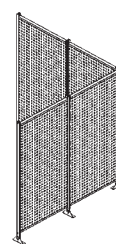

Modul 2

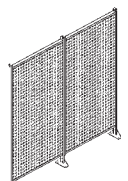

Modul 3

## Frontabtrennungen

01

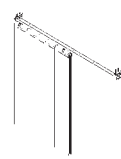

02

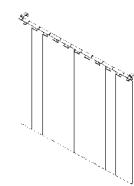

03

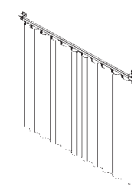

04

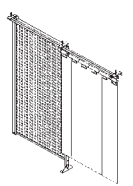

## Schleifkabinen



Unsere Partner:



Fronius International GMBH  
Buxbaumstraße 2  
4600 Wels, Austria  
Tel.: +43/7242/241-0 Fax: DW 391  
E-Mail: sales.austria@fronius.com  
www.fronius.com

Technische Büros:  
6020 Innsbruck, Austria  
Amraserstraße 56  
Tel.: +43/512/343275 Fax: DW 725

5020 Salzburg, Austria  
Lieferinger Hauptstraße 128  
+43/0662/430763 Fax: DW 16

1100 Wien, Austria  
Favoritner Gewerbering 25  
Tel.: +43/01/6004102-701 Fax: DW 710

4600 Wels, Austria  
Buxbaumstraße 2  
Tel.: +43/7242/241-0 Fax: DW 391



Haberkorn Ulmer GmbH  
6961 Wolfurt, Hohe Brücke, Austria  
Tel: 5574 / 695 - 0  
Fax: 5574 / 695 - 99  
E-Mail: utdo@ulmer.at, www.ulmer.at



Wilhelm Zultner & Co  
8042 Graz, Schmiedstraße 7, Austria  
Tel: +43/316/6095-0 Fax: DW 380  
E-Mail: vkm@zultner.at, www.zultner.at

Wilhelm Zultner & Co  
9020 Klagenfurt, Fallegasse 3, Austria  
Tel: +43/463/382121-0 Fax: DW 440  
E-Mail: vkk@zultner.at, www.zultner.at

SCHALLSCHUTZTECHNOLOGIE

#### WAS WIR NOCH FÜR SIE TUN KÖNNEN:



ABSAUGTECHNOLOGIE für: Schweißrauch · Schleifstaub · Brennschneid-, Plasma- und Laseranlagen · Lötrauch · Öl- u. Emulsionsnebel · Lackieranlagen  
Kfz-Abgase Entstaubung · Holzstaub und -späne



KALK- u. KORROSIONSSCHUTZ-TECHNOLOGIE für: Wasserleitungen  
Heizkreisläufe · Kühlkreisläufe · Schwimmbadfilter

Aigner GmbH

4623 Gunskirchen, Austria  
Dieselstraße 13

Tel.: +43/72 46/20 200-0  
office@aigner.at  
www.aigner.at